

Začnite na visoki noti

BOSE

SMART ULTRA SOUNDBAR

Preberite in upoštevajte vsa navodila za varnost, zaščito in uporabo.

Družba Bose Corporation izjavlja, da je ta izdelek skladen z bistvenimi zahtevami in drugimi ustreznimi določbami Direktive 2014/53/EU ter vsemi drugimi veljavnimi zahtevami direktive EU. Celotna izjava o skladnosti je na voljo na spletni strani: <https://www.lorexcenter.si/wp-content/uploads/SMART-SOUNDBAR-ULTRA-SLO.pdf>



Ta izdelek je skladen z vsemi veljavnimi predpisi o elektromagnetni združljivosti iz leta 2016 in vsemi drugimi veljavnimi predpisi Združenega kraljestva. Celotna izjava o skladnosti je na voljo na: <https://www.lorexcenter.si/wp-content/uploads/SMART-SOUNDBAR-ULTRA-SLO.pdf>



Družba Bose Corporation izjavlja, da je ta izdelek v skladu z bistvenimi zahtevami iz Pravilnika o radijski opremi iz leta 2017 in vsemi drugimi veljavnimi predpisi Združenega kraljestva. Celotna izjava o skladnosti je na voljo na spletni strani: <https://www.lorexcenter.si/wp-content/uploads/SMART-SOUNDBAR-ULTRA-SLO.pdf>

Pomembna varnostna navodila

Preberite ta navodila.

Čistite samo s suho krpo.

Ne zapirajte prezračevalnih odprtin. Namestite v skladu z navodili proizvajalca. Uporabljajte samo priključke/pripomočke, ki jih je določil proizvajalec.

Vse servisne posege zaupajte usposobljenemu osebju. Servisiranje je potrebno, če je aparat kakor k o l i poškodovan, na primer če je poškodovan napajalni kabel ali vtič, če se je v aparat razlila tekočina ali so vanj padli predmeti, če je bil aparat izpostavljen dežju ali vlagi, če aparat ne deluje normalno ali če so bile opuščene.

OPOZORILA/PREVIDNOSTNI UKREPI

- Da bi se izognili nenamernemu zaužitju, izdelek hranite stran od otrok in hišnih ljubljencev. Izdelek vsebuje baterijo in je lahko nevaren, če ga pogoltnete. Ob zaužitju takoj poiščite zdravniško pomoč. Kadar izdelka ne uporabljate, ga shranjujte zunaj dosega otrok in hišnih ljubljencev.



Ta simbol na izdelku pomeni, da je v ohišju izdelka neizolirana nevarna napetost, ki lahko predstavlja nevarnost električnega udara.



Ta simbol na izdelku pomeni, da so v tem priročniku pomembna navodila za uporabo in vzdrževanje.



Ne zaužijte baterije, nevarnost kemičnih opeklin. Daljinski upravljalnik, ki je priložen temu izdelku, vsebuje gumbno baterijo. Če zaužijete to baterijo, lahko že v 2 urah povzroči hude notranje opekline, ki lahko vodijo v smrt. Nove in uporabljene baterije hranite stran od otrok. Če se predal za baterije ne zapre varno, daljinski upravljalnik prenehajte uporabljati in ga hranite stran od otrok. Če menite, da ste baterije morda pogoltnili ali jih namestili v katerikoli del telesa, takoj poiščite zdravniško pomoč. Da bi se izognili nevarnosti eksplozije, požara ali kemične opekline, bodite previdni pri zamenjavi baterije in jo zamenjajte samo z agencijsko odobreno (npr. UL) 3-voltno litijevo baterijo CR2032 ali DL2032. Izrabljene baterije ustrezno in takoj odstranite. Ne polnite, ne razstavljajte, ne segrevajte nad 100° C (212° F) ali sežgati.



Vsebuje majhne dele, ki lahko predstavljajo nevarnost zadušitve. Ni primerno za otroke, mlajše od 3 let.



Ta izdelek vsebuje magnetni material. Posvetujte se s svojim zdravnikom, ali bi to lahko vplivalo na vaš medicinski pripomoček za vsaditev.



Ta izdelek ima površino iz kaljenega stekla. Bodite previdni, da se izognete udarcem. V primeru razbitja previdno ravnajte z razbitim steklom.

- Da bi zmanjšali nevarnost požara ali električnega udara, izdelka NE izpostavljajte dežju, kapljanju, brizganju ali vlagi in na izdelek ali v njegovo bližino ne postavljajte predmetov s tekočino, kot so vaze.
- Izdelek hranite stran od ognja in virov toplote. Na izdelek ali v njegovo bližino NE postavljajte virov odprtega ognja, kot so prižgane sveče.
- Na tem izdelku NE izvajajte nepooblaščenih sprememb.
- S tem izdelkom NE uporabljajte pretvornika energije.
- NE uporabljajte v vozilih ali čolnih.
- Če se kot odklopna naprava uporablja omrežni vtič ali priključek naprave, mora odklopna naprava ostati zlahka dostopna.
- Za namestitev tega izdelka uporabite samo naslednjo opremo: Bose Soundbar Wall Bracket.
- Pri nameščanju izdelka se prepričajte, da ne zapira prezračevalnih odprtin na televizorju ali monitorju. Oglejte si navodila za uporabo, ki so priložena televizorju ali monitorju, in ga namestite v skladu z navodili proizvajalca.
- Zaradi zahtev glede prezračevanja družba Bose ne priporoča nameščanja izdelka v zaprte prostore, na primer v stensko odprtino ali zaprto omaro.
- Ne postavljajte in ne nameščajte v bližini virov toplote, kot so kamini, radiatorji, grelniki, peči ali druge naprave (vključno z ojačevalniki), ki proizvajajo toploto.
- Baterije hranite zunaj dosega otrok.
- Baterije lahko ob nepravilnem ravnanju povzročijo požar ali kemične opekline. Baterije ne smete polniti, razstavljati, segrevati ali sežigati.
- Baterija, priložena temu izdelku, lahko predstavlja nevarnost požara, eksplozije ali kemične opekline, če se z njo napačno ravna, če se napačno zamenja ali če se zamenja z napačno vrsto.

OPOMBA: Ta oprema je bila preizkušena in ustreza omejitvam za digitalne naprave razreda B v skladu s 15. delom pravil FCC. Te omejitve so oblikovane tako, da zagotavljajo primerno zaščito pred škodljivimi motnjami v stanovanjski namestitvi. Ta oprema ustvarja, uporablja in lahko oddaja radiofrekvenčno energijo in lahko, če ni nameščena in se ne uporablja v skladu z navodili, povzroči škodljive motnje v radijskih komunikacijah. Vendar pa ni nobenega zagotovila, da v določeni namestitvi ne bo prišlo do motenj. Če ta oprema povzroča škodljive motnje radijskega ali televizijskega sprejema, kar je mogoče ugotoviti z izklopom in vklopom opreme, uporabniku priporočamo, da poskuša odpraviti motnje z enim ali več naslednjimi ukrepi:

- Preusmerite ali prestavite sprejemni izdelek ali anteno.
- Povečajte razdaljo med opremo in sprejemnikom.
- Opremo priključite v vtičnico v drugem tokokrogu, kot je tokokrog, na katerega je priključen sprejemnik.
- Za pomoč se obrnite na prodajalca ali izkušenega radijskega/televizijskega tehnika.

Spremembe ali modifikacije, ki jih družba Bose Corporation ni izrecno odobrila, lahko razveljavijo uporabnikova pooblastila za uporabo te opreme.

Ta naprava je skladna s 15. delom pravil FCC in s standardi RSS, ki so izzeti iz licence ISED Canada. Za delovanje veljata naslednja dva pogoja: (1) Ta naprava ne sme povzročati škodljivih motenj in (2) ta naprava mora sprejeti vse prejete motnje, vključno z motnjami, ki lahko povzročijo neželeno delovanje.

To opremo je treba namestiti in uporabljati tako, da je razdalja med zvočnikom in vašim telesom najmanj 20 cm.

Ta naprava za delovanje v frekvenčnem območju 5150-5250 MHz je namenjena samo za notranjo uporabo, da se zmanjša možnost škodljivih motenj za sočasne kanalne mobilne satelitske sisteme.

CAN ICES-3(B)/NMB-3(B)

Za Evropo:

Frekvenčni pasovi delovanja 2400 do 2483,5 MHz, 5150 do 5350 MHz in 5470 do 5725 MHz. | Največja oddajna moč manj kot 20 dBm EIRP. | Frekvenčni pas delovanja 5725 do 5850 MHz. | Največja oddajna moč manj kot 14 dBm (25 mW) EIRP.

Največja oddajna moč je pod predpisanimi omejitvami, zato testiranje SAR ni potrebno in je izvedeno v skladu z veljavnimi predpisi.

Ta naprava je omejena na uporabo v zaprtih prostorih pri delovanju v frekvenčnem območju 5150 do 5350 MHz v vseh državah članicah EU, navedenih v tabeli.

|  | | | | | | | | | |
|---|----|----|-------------------------------------|----|----|----|----|----|----|
| BE | DK | IE | ZDRUŽEN O KRALJEST VO (NI) | FR | CY | SK | HU | AT | SE |
| BG | DE | PT | EL | HR | LV | LT | MT | PL | |
| CZ | EE | FI | ES | IT | RO | LU | NL | SI | |



Ta simbol pomeni, da izdelka ne smete zavreči med gospodinske odpadke in ga morate oddati v ustrezen zbirni center za recikliranje. Pravilno odlaganje in recikliranje pomagata varovati naravne vire, zdravje ljudi in okolje. Za več informacij o odstranjevanju in recikliranju tega izdelka se obrnite na lokalno občino, službo za odstranjevanje odpadkov ali trgovino, v kateri ste kupili ta izdelek.

Tehnični predpisi o radiofrekvenčnih napravah nizke moči: Brez dovoljenja, ki ga izda NCC, nobena družba, podjetje ali uporabnik ne sme spreminjati frekvence, povečevati oddajne moči ali spreminjati prvotnih značilnosti in delovanja odobrenih radiofrekvenčnih naprav nizke moči. Radiofrekvenčne naprave nizke moči ne smejo vplivati na varnost zrakoplova in motiti zakonitih komunikacij; če se to ugotovi, mora uporabnik takoj prenehati z delovanjem, dokler ni motenj. Omenjene zakonite komunikacije pomenijo, da se radijske komunikacije izvajajo v skladu z Zakonom o upravljanju telekomunikacij. Radiofrekvenčne naprave nizke moči morajo biti občutljive na motnje zakonitih komunikacij ali naprav, ki seva radijske valove ISM.

Tabela stanja napajanja izdelka

Izdelek je v skladu z zahtevami za okoljsko primerno zasnovane izdelke, povezane z energijo, Direktive 2009/125/ES in Uredbe o okoljsko primernih zasnovanih izdelkih, povezanih z energijo, in informacijah o energiji (sprememba) (izstop iz EU) 2020 skladen z naslednjim(-i) standardom(-i) ali dokumentom(-i): 1275/2008, kakor je bila spremenjena z Uredbo (EU) št. 801/2013.

| Zahtevane informacije o stanju napajanja | Načini napajanja | |
|---|---|---|
| | V stanju pripravljenosti | Omrežno stanje pripravljenosti |
| <p>Poraba energije v določenem načinu napajanja, pri vnhodu 230 V/50 Hz</p> <p>Čas, po katerem se oprema samodejno preklopi v način delovanja</p> <p>Poraba energije v omrežnem stanju pripravljenosti, če so priključena vsa žična omrežna vrata in aktivirana vsa brezžična omrežna vrata, pri vnhodu 230 V/50 Hz</p> | <p>< 0.5 W</p> <p>< 2,5 ure Ni</p> <p>relevantno</p> | <p>vse vrste omrežij ≤ 2,0 W</p> <p>≤ 20 minut</p> <p>≤ 2,0 W</p> |
| <p>Postopki aktiviranja/deaktiviranja vrat brezžičnega omrežja. Deaktiviranje vseh omrežij omogoči način pripravljenosti.</p> | <p>Wi-Fi®: Tapnite gumb Mikrofon na vrhu zvočnika, dokler se mikrofoni ne vklopi in indikator ni več rdeče barve. Z aplikacijo Bose Music aktivirajte Wi-Fi. Wi-Fi deaktivirajte tako, da pritisnete in držite gumba za utišanje zvoka in <i>Bluetooth</i> na daljinski upravljalnik hkrati.</p> <p>Bluetooth®: Vklon mikrofona: tapnite gumb Mikrofon na vrhu zvočnega stolpca, dokler se mikrofoni ne vklopi in indikator ni več rdeče barve. Aktivirajte s seznanjanjem z virom <i>Bluetooth</i> tako, da pritisnete gumb <i>Bluetooth</i> na daljinskem upravljalniku in nato izberete zvočno vrstico na seznamu <i>Bluetooth</i> mobilne naprave ali uporabite aplikacijo Bose Music. Deaktivirajte tako, da izbršete seznam za seznanjanje, tako da pritisnete in 10 sekund držite gumb <i>Bluetooth</i> na daljinskem upravljalniku.</p> | |
| <p>Postopki aktiviranja/deaktiviranja žičnih omrežnih vrat. Deaktiviranje vseh omrežij omogoči način pripravljenosti.</p> | <p>Ethernet: Tapnite gumb Mikrofon na vrhu zvočnika, dokler se mikrofoni ne vklopi in indikator ni več rdeče barve. Aktivirajte ga tako, da vstavite ethernetni kabel. Deaktivirajte tako, da odstranite kabel Ethernet.</p> | |



Izrabljene baterije odstranite na ustrezen način in v skladu z lokalnimi predpisi. Ne sežigajte.

携帯電話回収



Li-ion

Kitajska tabela o omejevanju nevarnih snovi

| Imena in vsebina strupenih ali nevarnih snovi ali elementov | | | | | | |
|---|--|------------------|-------------|-----------------------|------------------------------|------------------------------------|
| Ime dela | Strupene ali nevarne snovi in elementi | | | | | |
| | Svinec (Pb) | živo srebro (Hg) | Kadmij (Cd) | Šestvalentni (CR(VI)) | Polibromirani bifeniil (PBB) | Polibromirani difeniil eter (PBDE) |
| PCB | X | O | O | O | O | O |
| Kovinski deli | X | O | O | O | O | O |
| Plastični deli | O | O | O | O | O | O |
| Zvočniki | X | O | O | O | O | O |
| Kabli | X | O | O | O | O | O |

Ta preglednica je pripravljena v skladu z določbami standarda SJ/T 11364.

O: Označuje, da je ta strupena ali nevarna snov, ki jo vsebujejo vsi homogeni materiali za ta del, pod mejno zahtevo GB/T 26572.

X: Označuje, da je ta strupena ali nevarna snov, ki jo vsebuje vsaj eden od homogenih materialov, uporabljenih za ta del, nad mejno zahtevo GB/T 26572.



Tajvanska tabela o omejevanju nevarnih snovi

| Ime opreme: Napajani zvočnik Oznaka tipa: 441451 | | | | | | |
|--|---|------------------|-------------|--------------------------|------------------------------|------------------------------------|
| Enota | Omejene snovi in njihovi kemijski simboli | | | | | |
| | Svinec (Pb) | živo srebro (Hg) | Kadmij (Cd) | Šestvalentni krom (Cr+6) | Polibromirani bifeniil (PBB) | Polibromirani difeniil eter (PBDE) |
| PCB | - | b | b | b | b | b |
| Kovinski deli | - | b | b | b | b | b |
| Plastični deli | b | b | b | b | b | b |
| Zvočniki | - | b | b | b | b | b |
| Kabli | - | b | b | b | b | b |

Opomba 1: 'b' pomeni, da odstotna vsebnost omejene snovi ne presega odstotka referenčne vrednosti prisotnosti.

Opomba 2: Oznaka "-" pomeni, da snov, za katero velja omejitev, ustreza izvetju.

Datum izdelave: "3" pomeni leto 2013 ali 2023.

Kitajska Uvoznik: Bose Electronics (Shanghai) Company Limited, Level 6, Tower D, No. 2337 Gudai Rd. Minhang District, Shanghai 201100 | **Uvoznik v EU:** Bose Products B.V., Gorslaan 60, 1441 RG Purmerend, Nizozemska | **Mehika Uvoznik:** Bose de México S. de R.L. de C.V., Avenida Prado Sur #150, Piso 2, Interior 222 y 223, Colonia Lomas de Chapultepec V Sección, Miguel Hidalgo, Ciudad de México, C.P. 11000 Telefonska številka: +(5202) 3545 | **Tajvan Uvoznik:** Bose Limited Taiwan Branch (H.K.), 9F., No.10, Sec. 3, Minsheng E. Road, Zhongshan Dist: +886-2-2514 7676 | **Uvoznik v Združeno kraljestvo:** Bose Limited, Bose House, Quayside Chatham Maritime, Chatham, Kent, ME4 4QZ, Združeno kraljestvo

Vhodna ocena: 100-240V~ 50/60Hz, 65W

ID CMIIT je naveden na nalepki izdelka na zadnji strani zvočnika.

Kalifornija: Vsebuje litij-ionsko baterijo s perkloratom - lahko se uporablja posebno ravnanje. Oglejte si www.dtsc.ca.gov/hazardouswaste/perchlorate.

Razkritja licenc: Če si želite ogledati razkritja licenc, ki veljajo za programske pakete tretjih oseb, ki so vključeni kot sestavni deli vašega izdelka Bose Smart Ultra Soundbar:

1. Na daljinskem upravljalniku pritisnite in za 5 sekund pridržite gumb za predvajanje/zaustavitev F in gumb za povečanje glasnosti H.
2. Kabel USB priključite na priključek SERVICE na zadnji strani zvočnika.
3. Drugi konec kabla priključite na računalnik.
4. V računalniku v okno brskalnika vnesite <http://203.0.113.1/opensource>, da prikažete licenčno pogodbo EULA in razkritje licence.

Pogoji uporabe družbe Bose so na voljo na worldwide.bose.com/termsfuse.

Amazon, Alexa, Amazon Music in vse povezane znamke so blagovne znamke družbe Amazon.com, Inc. ali njenih povezanih družb.

Apple, logotip Apple, Apple Music in AirPlay so blagovne znamke družbe Apple Inc., registrirane v ZDA in drugih državah. App Store je storitvena znamka družbe Apple Inc.

Uporaba oznake Works with Apple pomeni, da je bila dodatna oprema zasnovana posebej za delovanje s tehnologijo, navedeno v oznaki, in da je razvijalec certificiral njeno skladnost z zahtevami družbe Apple. standardi uspešnosti.

Besedna znamka in logotipi Bluetooth® so registrirane blagovne znamke, ki so v lasti družbe Bluetooth SIG, Inc., in družba Bose Corporation jih uporablja na podlagi licence.

 Dolby, Dolby Atmos in simbol dvojnega D so registrirane blagovne znamke družbe Dolby Laboratories Licensing Corporation. Proizvedeno po licenci družbe Dolby Laboratoriji. Zaupna neobjavljena dela. Avtorske pravice © 2012-2021 Dolby Laboratories. Vse pravice pridržane. Google, Google Play in Chromecast built-in so blagovne znamke družbe Google LLC.

 Izrazi HDMI, HDMI High-Definition Multimedia Interface, HDMI trade dress in logotipi HDMI so blagovne znamke ali registrirane blagovne znamke družbe HDMI Licensing Administrator, Inc.

Ta izdelek vsebuje storitev iHeartRadio. iHeartRadio je registrirana blagovna znamka družbe iHeartMedia, Inc.

Ta izdelek je zaščiten z določenimi pravicami intelektualne lastnine družbe Microsoft. Uporaba ali distribucija takšne tehnologije zunaj tega izdelka je brez Microsoftove licence prepovedana.

Pandora je blagovna znamka družbe Pandora Media, Inc., ki se uporablja z dovoljenjem.

QuickSet je registrirana blagovna znamka družbe Universal Electronics Inc. v Združenih državah Amerike in po svetu.

©UEI 2000-2023

Ta izdelek vključuje programsko opremo Spotify, za katero veljajo licence tretjih oseb, ki jih najdete tukaj: www.spotify.com/connect/third-party-licenses

Spotify je registrirana blagovna znamka družbe

Spotify AB. Wi-Fi je registrirana blagovna znamka

družbe Wi-Fi Alliance®.

ADAPTiQ, Bose, Bose Music, logotip Bose Music, QuietComfort, SimpleSync, SoundLink, SoundLink Revolve in Voice4Video so blagovne znamke družbe Bose Corporation. | Sedež družbe Bose Corporation: 1-877-230-5639 |

©2023 Bose Corporation. Nobenega dela tega dela ni dovoljeno razmnoževati, spreminjati, distribuirati ali kako drugače uporabljati brez predhodnega pisnega dovoljenja.

Izpolnite in shranite za svojo evidenco

Serijska številka in številka modela se nahajata na zadnji strani zvočnika.

Serijska številka: _____

Številka modela: 441451

Potrdilo o prejemu shranite skupaj z navodili za uporabo. Zdaj je pravi čas za registracijo izdelka Bose. To lahko preprosto storite tako, da obiščete worldwide.Bose.com/ProductRegistration

KAJ JE V ŠKATLI

| | |
|---------------|----|
| Vsebina | 12 |
|---------------|----|

| | |
|---------------------------------------|----|
| TEHNOLOGIJA DOLBY ATMOS® | 13 |
|---------------------------------------|----|

POSTAVITEV SOUNDBARA

| | |
|-------------------|----|
| Priporočila | 14 |
|-------------------|----|

| | |
|-----------------------------------|----|
| Stenska namestitev zvočnika | 15 |
|-----------------------------------|----|

| | |
|---|----|
| Prilagodite zvok za namestitev na steno | 15 |
|---|----|

NASTAVITEV SOUNDBARA

| | |
|---|----|
| Priključite soundbar na napajanje | 16 |
|---|----|

| | |
|---------------------------------|----|
| Omrežje v pripravljenosti | 16 |
|---------------------------------|----|

NASTAVITEV APLIKACIJE BOSE MUSIC

| | |
|---------------------------------------|----|
| Prenesite aplikacijo Bose Music | 17 |
|---------------------------------------|----|

OBSTOJEČI UPORABNIKI APLIKACIJE BOSE MUSIC

| | |
|--|----|
| Dodajanje zvočnika v obstoječi račun | 18 |
|--|----|

| | |
|--|----|
| Povezovanje z drugim omrežjem Wi-Fi® | 18 |
|--|----|

KALIBRACIJA ZVOKA ADAPTİQ

| | |
|---------------------------------------|----|
| Zagon kalibracije zvoka ADAPTİQ | 19 |
|---------------------------------------|----|

UPRAVLJALNI ELEMENTI SOUNDBARA

| | |
|---------------------------|----|
| Funkcije na daljavo | 20 |
|---------------------------|----|

| | |
|--------------------|----|
| Vklop/izklop | 21 |
|--------------------|----|

| | |
|--|----|
| Samodejno prebujanje (samo optični priključek) | 21 |
|--|----|

| | |
|------------|----|
| Viri | 22 |
|------------|----|

| | |
|---------------------------------------|----|
| Predvajanje medijev in glasnost | 23 |
|---------------------------------------|----|

| | |
|---|----|
| Krmiljenje z glasovnim pomočnikom | 24 |
|---|----|

| | |
|--------------------------|----|
| Prilagoditev zvoka | 24 |
|--------------------------|----|

AMAZON ALEXA

| | |
|---|----|
| Dostop do Amazon Alexa | 25 |
| Uporabite svoj glas | 25 |
| Uporaba upravljalnih elementov zvočne vrstice | 26 |
| Klicanje in sporočanje z Amazon Alexa | 27 |
| Nastavitev klicanja in sporočanja Alexa | 27 |
| Uporabite svoj glas | 27 |
| Nastavitev funkcije Ne moti | 28 |
| Uporabite svoj glas | 28 |
| Upravljanje zvoka z Bose Voice4Video | 29 |
| Nastavitev storitve Voice4Video | 29 |
| Uporabite svoj glas | 29 |

DELUJE Z ASISTENTOM GOOGLE

| | |
|----------------------------------|----|
| Dostop do Pomočnika Google | 31 |
|----------------------------------|----|

PRETAKANJE ZVOKA Z NAPRAVO CHROMECAST 32**PRETAKANJE ZVOKA S FUNKCIJO AIRPLAY**

| | |
|---|----|
| Prenos zvoka iz nadzornega središča | 33 |
| Prenos zvoka iz aplikacije | 33 |

POVEZAVE BLUETOOTH®

| | |
|---|----|
| Priključite mobilno napravo | 34 |
| Odklop mobilne naprave | 35 |
| Ponovna povezava mobilne naprave | 35 |
| Priključite dodatno mobilno napravo | 35 |
| Izbrišite seznam naprav za zvočno vrstico | 35 |

STANJE SOUNDBARA

| | |
|---|----|
| Stanje Wi-Fi | 36 |
| Stanje <i>Bluetooth</i> | 36 |
| Stanje Amazon Alexa | 37 |
| Mikrofon z lučko | 38 |
| Stanje predvajanja medijev in glasnosti | 38 |

| | |
|------------------------------------|----|
| Posodobitev in stanje napake | 39 |
|------------------------------------|----|

NAPREDNE FUNKCIJE

| | |
|---|----|
| Onemogočanje/izključevanje možnosti Wi-Fi | 40 |
|---|----|

POVEZOVANJE IZDELKOV BOSE

| | |
|---|----|
| Priključitev dodatne opreme (neobvezno) | 41 |
| Priključite zvočnik <i>Bluetooth</i> Bose SoundLink ali slušalke Bose s tehnologijo SimpleSync | 41 |
| Prednosti | 41 |
| Združljivi izdelki | 41 |
| Povežite se z aplikacijo Bose Music | 42 |
| Ponovno priključite zvočnik <i>Bluetooth</i> Bose SoundLink ali slušalke Bose | 42 |

NEGA IN VZDRŽEVANJE

| | |
|---|----|
| Posodobite soundbar | 43 |
| Zamenjajte baterijo daljinskega upravljalnika | 43 |
| Očistite soundbar | 45 |
| Nadomestni deli in dodatki | 45 |
| Omejena garancija | 45 |

ODPRAVLJANJE TEŽAV

| | |
|--------------------------------------|----|
| Najprej preizkusite te rešitve | 46 |
| Druge rešitve | 46 |
| Obnovitev s o u n d b a r a | 53 |

DODATEK: REFERENCA ZA NASTAVITEV

| | |
|---|----|
| Možnosti povezave | 54 |
| Priključitev soundbara na televizor | 55 |
| Možnost 1 (prednostna): HDMI eARC ali ARC | 55 |
| Možnost 2: Optični | 56 |
| Preverite zvok | 57 |

VSEBINE

Prepričajte se, da so vključeni naslednji deli:



Bose Smart Ultra Soundbar

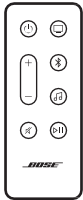

Daljinski upravljalnik (vključena baterija)

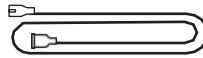

Napajalni kabel*

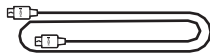

Kabel HDMI

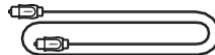

Optični kabel

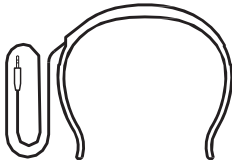

Naglavne slušalke ADAPTIC

* Lahko se pošilja z več napajalnimi kablji. Uporabite napajalni kabel za svojo regijo.

OPOMBA: Če je kateri koli del izdelka poškodovan, ga ne uporabljajte. Obrnite se na pooblaščenega prodajalca Bose ali servisno službo Bose.

Obiščite: [worldwide.bose.com/contact](https://www.worldwide.bose.com/contact)

Zvočnik Bose Smart Ultra Soundbar podpira tehnologijo Dolby Atmos®. Soundbar porablja navzgor in vstran usmerjene zvočnike za zagotavljanje visokokakovostnega zvoka iz vseh smeri, s čimer doseže vrhunski, poglobljeni in popolnoma zaokrožen zvok, ki omogoča doživetje prostorskega zvoka.

OPOMBA: Če želite uporabljati tehnologijo Dolby Atmos, morata televizor in vsebina podpirati Dolby Atmos.

NASVET: Če želite zagotoviti doživetje prostorskega zvoka Dolby Atmos, povežite soundbar z vhodom HDMI eARC ali ARC na televizorju (glejte stran 55). Če televizor nima

eARC ali ARC, lahko optični kabel priključite na optični priključek in tako prejmete prostoren in realističen zvok (glejte stran 56).

PRIPOROČILA

- Soundbar postavite pod in pred televizor (zaželeno) ali nad televizor s sprednjo stranjo zvočne vrstice, obrnjeno v prostor.
- Za najboljšo kakovost zvoka poskrbite, da zgornji zvočniki in stranski zvočniki na strani soundbara niso blokirani.
- Če je zvočnik nameščen na steno, poskrbite, da bo zgornji del od televizorja oddaljen vsaj 10 cm.
- Če ga postavljate na polico ali stojalo za televizor, jo za najboljšo kakovost zvoka postavite čim bližje sprednjemu robu police ali stojala.
- Zvočnik postavite zunaj kovinskih omar, drugih avdio/video komponent in neposrednih virov toplote ter stran od njih.
- Zvočnik postavite na gumijaste nogice na stabilno in ravno površino. Za pravilno podporo morata obe nogi sloneti na površini. Zaradi vibracij se lahko premika, še posebej na gladkih površinah, kot so marmor, steklo ali visoko poliran les.
- Zadnja stran zvočnika naj bo vsaj 1 cm oddaljena od katere koli druge površine. Blokiranje vrat vpliva na kakovost zvoka.
- Prepričajte se, da je v bližini vtičnica za izmenični tok (omrežje).
- Da bi se izognili brezžičnim motnjam, naj bo druga brezžična oprema od zvočnika oddaljena vsaj 1 do 3 ft (0,3 do 0,9 m).
- Da bi se izognili brezžičnim motnjam, bo morda treba nekatere dostopne točke Wi-Fi postaviti do 2,4-3,0 m (8-10 čevljev) stran od zvočnika, izbirnega bas modula in izbirnih prostorskih zvočnikov.
- Za najboljšo kakovost zvoka zvočnika ne postavljajte v zaprto omarico ali diagonalno v kot.
- Na zvočnik ne postavljajte nobenih predmetov.

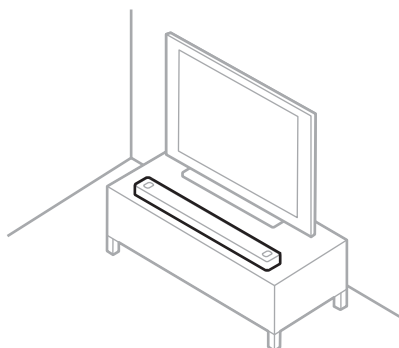

OPOZORILO: Med uporabo zvočnika NE postavljajte na sprednjo, zadnjo ali zgornjo stran.

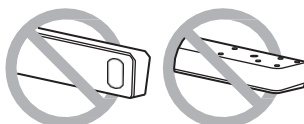

STENSKA NAMESTITEV ZVOČNIKA

Zvočnik lahko pritrdite na steno. Če želite kupiti stenski nosilec Bose Soundbar, se obrnite na pooblaščenega prodajalca Bose.

Obiščite: <https://www.lorexcenter.si/>

OPOMBA: Prepričajte se, da je zgornji del zvočnika oddaljen vsaj 10 cm od televizorja.



OPOZORILO: Za pritrditev zvočnika NE uporabljajte drugih nosilcev.

Prilagodite zvok za namestitev na steno

Po namestitvi zvočnika morate zagnati program ADAPTiQ (glejte stran 19).

OPOMBA: Če zvočnik odstranite s stene, ponovno zaženite program ADAPTiQ.

PRIKLJUČITE ZVOČNIK NA NAPAJANJE

1. Napajalni kabel priključite v vhod na zadnji strani zvočnika.
2. Drugi konec napajalnega kabla priključite v električno vtičnico za izmenični tok (omrežje).

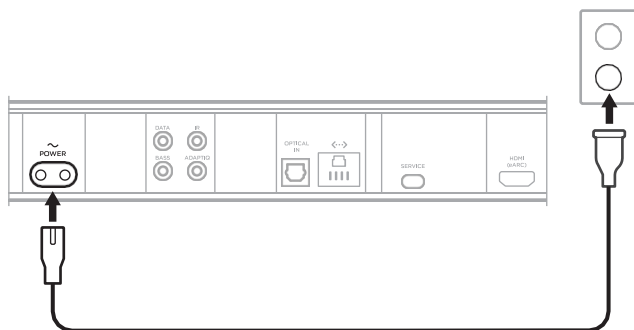

Zvočnik se vklopi, svetlobna vrstica pa zažari v oranžni barvi.

3. Prenesite in uporabite aplikacijo Bose Music za povezavo zvočnika s televizorjem.

STANJE PRIPRAVLJENOSTI

Soundbar preide v stanje pripravljenosti, ko se zvok ustavi in 20 minut ne pritisnete nobenega gumba ali se ne pogovarjate z Amazon Alexa ali napravo s podporo Google Assistant.

Prebujanje zvočnika iz stanja pripravljenosti:

- Na daljinskem upravljalniku pritisnite gumb za vklop gumb vira (glejte stran 22) ali gumb za predvajanje/počitek (glejte stran 20).
- Z mobilno napravo ali aplikacijo Bose Music predvajajte ali nadaljujte predvajanje zvoka.
- Pogovorite se z Amazonovo Alexo ali napravo, ki podpira storitev Google Assistant.

OPOMBE:

- Če želite do Amazon Alexa dostopati v stanju pripravljenosti, se prepričajte, da je zvočnik nastavljen z aplikacijo Bose Music (glejte stran 17) in da je mikrofonski vklopljen. (glejte stran 38).
- Časovnik pripravljenosti lahko onemogočite z aplikacijo Bose Music. Do te možnosti lahko dostopate v meniju Nastavitve.

Z aplikacijo Bose Music lahko nastavite in upravljate zvočnik iz katere koli mobilne naprave, na primer pametnega telefona ali tabličnega računalnika.

Z aplikacijo lahko pretakate glasbo, dodajate glasbene storitve, raziskujete internetne radijske postaje, konfigurirate Amazon Alexa, omogočite vgrajeni Chromecast, izberete jezik glasovnega poziva, upravljate nastavitve soundbara, določate prednastavitve in pridobite nove funkcije.

OPOMBA: Če ste že ustvarili račun Bose Music za drug izdelek Bose, dodajte zvočnik v obstoječi račun (glejte stran 18).

PRENESITE APLIKACIJO BOSE MUSIC

1. V mobilni napravi se prepričajte, da sta omogočeni tehnologiji *Bluetooth* in Lokacijske storitve.
2. V mobilni napravi prenesite aplikacijo Bose Music.



3. Sledite navodilom aplikacije.

DODAJANJE ZVOČNIKA V OBSTOJEČI RAČUN

Če želite dodati zvočnik Bose Smart Ultra Soundbar, odprite aplikacijo Bose Music in dodajte soundbar.

SE POVEŽETE Z DRUGIM OMREŽJEM WI-FI.

Povežite se z drugim omrežjem, če se je spremenilo ime omrežja ali geslo ali če želite spremeniti ali dodati drugo omrežje.

1. Na daljinskem upravljalniku pritisnite in držite gumb za izklop zvoka in gumb aplikacije Bose Music, dokler svetlobna vrstica ne zasveti oranžno.

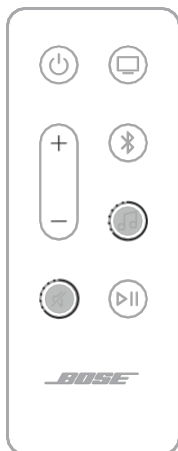

2. V mobilni napravi odprite nastavitve Wi-Fi.
3. Izberite **Bose Smart Ultra Soundbar**.
4. Odprite aplikacijo Bose Music in sledite navodilom aplikacije.

OPOMBA: Če vas aplikacija ne pozove k nastavitvi, pojdite na glavni zaslon in dodajte zvočnik.

Ko zvočnik nastavite z aplikacijo Bose Music , vas aplikacija pozove, da za najboljšo kakovost zvoka zaženete kalibracijo zvoka ADAPTIQ. Kalibracija zvoka ADAPTIQ prilagodi zvok sistema akustiki vašega prostora za poslušanje tako, da opravi meritve zvoka na več mestih v prostoru. Za izvedbo umerjanja zvoka potrebujete 10 minut, ko je v sobi mir.

Med umerjanjem zvoka ADAPTIQ mikrofoni na vrhu slušalk ADAPTIQ (priložene soundbaru) izmeri zvočne značilnosti prostora in določi optimalno kakovost zvoka.

ZAŽENITE KALIBRACIJO ZVOKA ADAPTIQ

Če pozneje priključite dodatni modul nizkih tonov ali prostorske zvočnike, prestavite zvočnik ali premaknete pohištvo, ponovno zaženite kalibracijo zvoka ADAPTIQ, da zagotovite optimalno kakovost zvoka.

Za zagon kalibracije zvoka ADAPTIQ uporabite aplikacijo Bose Music. Do te možnosti lahko dostopate v meniju Nastavitve

Upravljalni elementi zvočnika so na vrhu soundbara in na daljinskem upravljalniku.

NASVET: Soundbar lahko upravljate tudi z aplikacijo Bose Music.

DALJINSKE FUNKCIJE

Z daljinskim upravljalnikom upravljate zvočnik, izberete vir in upravljate Povezave *Bluetooth*.

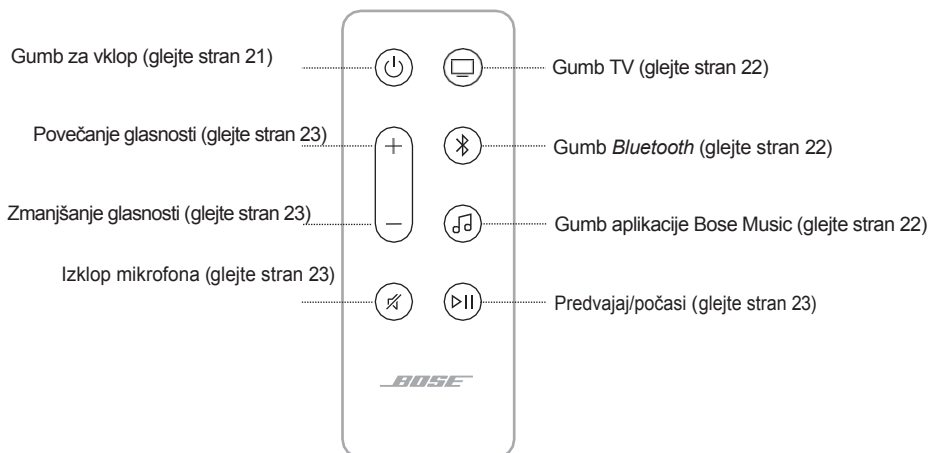

Vklop/izklop napajanja

Na daljinskem upravljalniku pritisnite gumb Power, da vklopite/izklopite zvočnik.

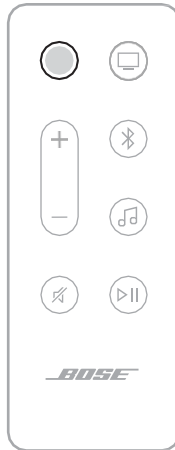

OPOMBE:

- Ko zvočnik priključite v vtičnico za izmenični tok, se ta samodejno vklopi.
- Ko je zvočnik izključen, lahko še vedno uporabljate glasovni dostop do Amazonove Alexa ali naprave, ki podpira storitev Google Assistant, in tako upravljate zvočnik (glejte stran 25).

NASVET: Bose Voice4Video lahko skupaj z Amazon Alexa uporabljate tudi za vklop/izklop soundbara, preklapljanje televizijskih vhodov, spreminjanje televizijskega kanala in drugo. (glejte stran 29).

Samodejno prebujanje (samo optični priključek)

Zvočnik Soundbar lahko nastavite tako, da se vklopi, ko je sprejet zvočni signal.

Če želite preklopiti med samodejnim prebujanjem in privzetimi nastavitvami napajanja, pritisnite in držite gumb za vklop 5 sekund, dokler ne zaslišite zvočnega signala in svetlobna vrstica dvakrat pulzira belo.

NASVET: Samodejno prebujanje lahko upravljate tudi z aplikacijo Bose Music. Do te možnosti lahko dostopate v meniju Nastavitve.

Viri

Na daljinskem upravljalniku pritisnite ustrezen gumb (TV, *Bluetooth* ali aplikacija Bose Music) za izbiro vira.



NASVETI:

- Bose Voice4Video lahko uporabljate tudi skupaj z Amazon Alexa za izbiro Vira *Bluetooth* (glejte stran 29).
- Za izbiro vira lahko uporabite tudi aplikacijo Bose Music.

Predvajanje medijev in glasnost

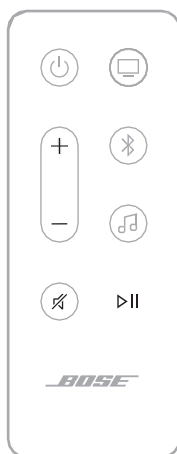

| FUNKCIJA | KAJ STORITI |
|--------------------------------|--|
| Predvajanje/zaustavitev | <p>Pritisnite gumb za predvajanje/pavzo ▷ </p> <p>OPOMBE:</p> <ul style="list-style-type: none">• Ko je zvok ustavljen, dve luči na sredini svetlobne vrstice svetijo v beli barvi, dokler se zvok ne ponovi.• V televizijskem viru ne morete predvajati/počasniti zvoka. |
| Preskoči naprej | Dvakrat pritisnite ▷ |
| Preskoči nazaj | Trikrat pritisnite ▷ |
| Povečanje glasnosti | <p>Pritisnite +.</p> <p>OPOMBA: Če želite hitro povečati glasnost, pritisnite in pridržite tipko +.</p> |
| Zmanjšanje glasnosti | <p>Pritisnite -.</p> <p>OPOMBA: Če želite hitro zmanjšati glasnost, pritisnite in pridržite tipko -.</p> |
| Izklop/izklop zvoka | <p>Pritisnite tipko s prečrtanim zvočnikom.</p> <p>Ko je zvok utišan, levi konec svetlobne vrstice sveti belo, dokler se zvok ne obnovi.</p> <p>NASVET: Če želite ponovno vklopiti zvok, lahko pritisnete tudi tipko +.</p> |

NASVET: Bose Voice4Video lahko skupaj z Amazon Alexa uporabljate tudi za nadzor predvajanja medijev in glasnosti za določene vire (glejte stran 29).

UPRAVLJANJE Z GLASOVNIM ASISTENTOM

Z gumbom O lahko upravljate Amazon Alexa (stran 26). Z gumbom Microphone off lahko vklopite mikrofon (glejte stran 26).

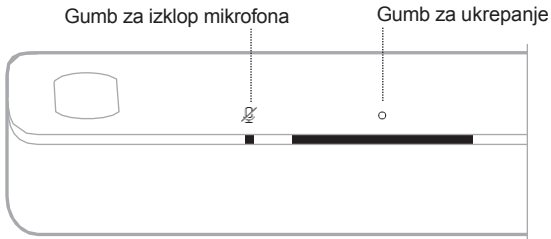

NASVET: Z glasom lahko upravljate tudi Amazon Alexa (glejte stran 25).

PRILAGAJANJE ZVOKA

Če želite prilagoditi nizke in visoke tone, osrednji kanal, višinski kanal in prostorske kanale, uporabite aplikacijo Bose Music. Do teh možnosti lahko dostopate v meniju Nastavitve.

DOSTOP DO STORITVE AMAZON ALEXA

Z Alexo v zvočniku si lahko poenostavite življenje in z glasom upravljate glasbo in še veliko več. Uporaba Alexe je tako preprosta, kot da postavite vprašanje. Samo vprašajte in Alexa lahko predvaja vašo najljubšo skladbo, preskoči na naslednjo skladbo, spremeni glasnost, vam prebere novice in še več. Alexa v zvočniku omogoča, da z glasom lažje kot kdaj koli prej upravljate svoj pametni dom.

Če želite več informacij o tem, kaj lahko Alexa stori, obiščite:

<https://www.amazon.com/usealexa>

Če želite v zvočni vrstici nastaviti Amazon Alexa, uporabite aplikacijo Bose Music. Do te možnosti lahko dostopate v meniju Nastavitve.

OPOMBE:

- Alexa ni na voljo v vseh jezikih in državah. Lastnosti in funkcije Alexe se lahko razlikujejo glede na lokacijo.
- Pri nastavljanju Alexe se prepričajte, da uporabljate isti račun avdio storitve, kot ste ga uporabili v aplikaciji Bose Music.
- Če imate v gospodinjstvu več izdelkov Bose Music, Bose priporoča, da ena oseba uporabi svoj račun Bose Music in račun Amazon Alexa za nastavev Alexe za vse izdelke Bose Music.

Uporabite svoj glas

Začnite z "Alexa", nato pa recite:

| STVARI, KI JIH LAHKO PREIZKUSITE | PRIMERI, KAJ POVEDATI |
|--|--|
| Pogovorite se z Alexo | Pomagajte mi začeti. |
| Predvajanje zvoka | Predvajajte rock glasbo. OPOMBA: Amazon Music je nastavljen kot privzeta glasbena storitev. Če želite spremeniti privzeto glasbeno storitev, uporabite aplikacijo Alexa. |
| Zaustavitev zvoka | Prekinitev. |
| Nadzor glasnosti | Povečajte glasnost. |
| Preskoči na naslednjo skladbo | Preskoči. |
| Predvajanje iz določene avdio storitve | Predvajajte NPR na Tuneln. OPOMBA: Amazon Alexa ne podpira vseh zvočnih storitev. |

| STVARI, KI JIH LAHKO PREIZKUSITE | PRIMERI, KAJ JE TREBA Povedati. |
|-----------------------------------|--|
| Predvajanje na določenem zvočniku | V "kuhinji" igrajte jazz. OPOMBA: Prepričajte se, da ste izgovorili ime zvočnika, ki ste ga dodelili v aplikaciji Bose Music. Če ima več zvočnikov enako ime, uporabite ime, dodeljeno v aplikaciji Alexa, ali spremenite ime v aplikaciji Bose Music. |
| Nastavitev časovnika | Nastavite časovnik za 15 minut. |
| Odkrijte več spretnosti | Pomagajte mi začeti z veščinami. |
| Ustavite Alexa | Ustavite se. |

Uporaba upravljalnih elementov zvočnika

Z gumbom **O** lahko upravljate Amazon Alexa. Z gumbom Microphone off lahko vklopite mikrofona. Nahajata se na vrhu zvočnika.



| STVARI, KI JIH LAHKO PREIZKUSITE | KAJ STORITI |
|----------------------------------|---|
| Pogovorite se z Alexa | Tapnite O in nato povejte svojo zahtevo. Za seznam stvari, ki jih lahko preizkusite, obiščite: https://www.amazon.com/usealexa |
| Ustavitev alarmov in časovnikov | Tapnite O |

| STVARI, KI JIH LAHKO PREIZKUSITE | KAJ STORITI |
|----------------------------------|--|
| Ustavite Alexo | Tapnite O . |
| Vklop/izklop mikrofona | Tapnite mikrofonsko ikono OPOMBA: Ko je mikrofonska ikona izklopljena, lučka Microphone off sveti rdeče in ne morete dostopati do Alexe. |

KLICANJE IN SPOROČANJE Z NAPRAVO AMAZON ALEXA

Pomagajte svojemu gospodinjstvu in družini ohraniti boljšo povezanost. Naj Alexa napravo spremeni v domofon in omogoči takojšnje dvosmerne pogovore med sobami ali domovi ali pošiljanje enosmernih obvestil iz katere koli sobe. S pomočjo Alexe lahko brezplačno pokličete ali pošljete sporočilo skoraj vsakomur v podprti napravi Alexa ali aplikaciji Alexa v podprtem mobilnem telefonu ali tabličnem računalniku.

OPOMBE:

- Obe stranki morata imeti napravo s podporo Alexa, na voljo in omogočeno funkcijo Alexa Calling and Messaging ter odobreno dovoljenje za drugo stranko v aplikaciji Alexa.
- Za uporabo klicev in sporočil Alexa (glejte stran 38) mora biti mikrofonska ikona vklopljena.

Nastavitev klicanja in sporočanja Alexa

Če želite nastaviti klicanje in sporočanje Alexa, uporabite aplikacijo Alexa.

Uporabite svoj glas

Začnite z "Alexa", nato pa recite:

| STVARI, KI JIH LAHKO PREIZKUSITE | PRIMERI, KAJ POVEDATI |
|---|---|
| Vstopite v napravo v vašem domu | Vstopite v "Kuhinjo". OPOMBA: Če je naprava izdelek Bose, se prepričajte, da izgovarjate ime zvočnika, ki ste ga dodelili v aplikaciji Bose Music. Če ima več zvočnikov enako ime, uporabite ime, dodeljeno v aplikaciji Alexa, ali spremenite ime v aplikaciji Bose Music. |
| obiščete družinskega člana ali prijatelja zunaj svojega doma. | Vstopite v "Mamino kuhinjo". OPOMBA: Prepričajte se, da izgovarjate ime zvočnika, ki je dodeljeno v lastnikovi aplikaciji Bose Music in/ali Aplikacija Alexa. |

| STVARI, KI JIH LAHKO PREIZKUSITE | PRIMERI, KAJ POVEDATI. |
|--|--|
| Opravite klic | Pokliči mamo. |
| Odgovorite na klic | Odgovor. |
| Zavrnitev klica ali sporočila | Zavrni. |
| Zaključek klica | Konec klica. |
| Predvajanje sporočila | Sporočilo za predvajanje. |
| Pokličite kontaktno osebo za nujne primere | Pokličite mojo kontaktno osebo za nujne primere. |
| Napovejte obvestilo | Napovejte, da je večerja pripravljena. |

NASTAVITE FUNKCIJO NE MOTI

Začasno lahko onemogočite vsa dohodna obvestila, napovedi in klice v zvočnik.

Uporabite svoj glas

Začnite z "Alexa", nato pa recite:

| STVARI, KI JIH LAHKO PREIZKUSITE | PRIMERI, KAJ POVEDATI |
|----------------------------------|----------------------------|
| Omogočanje funkcije Ne moti | Vklopite funkcijo Ne moti. |
| Onemogočanje storitve Ne moti | Vklopite možnost Ne moti. |

NASVET: Funkcijo Ne moti lahko nastavite tudi z aplikacijo Alexa.

UPRAVLJANJE ZVOKA S FUNKCIJO BOSE VOICE4VIDEO

Tehnologija Bose Voice4Video razširi vaše glasovne zmožnosti Amazon Alexa tako kot noben drug zvočnik. Poleg upravljanja pametnega soundbara lahko z glasom upravljate tudi televizor in kabelski ali satelitski sprejemnik. Z enim preprostim vprašanjem Alexa lahko vklopite televizor in pametni soundbar, preklopite na vir videa, nastavite postajo po imenu omrežja ali številki kanala in takoj začnete gledati svoje najljubše oddaje.

OPOMBA: Storitve Voice4Video je na voljo samo za televizijske, kabelske in satelitske sprejemnike.

Nastavitev storitve Voice4Video

Za nastavitev funkcije Voice4Video uporabite aplikacijo Bose Music.

OPOMBA: Pred nastavitvijo funkcije Voice4Video morate v aplikaciji Bose Music nastaviti Alexo (glejte stran 25).

Uporabite svoj glas

Začnite z "Alexa", nato pa recite:

| STVARI, KI JIH LAHKO PREIZKUSITE | PRIMERI, KAJ POVEDATI |
|---|----------------------------------|
| Vklop televizorja | Prižgi televizor. |
| Izklop televizorja | Izklopi TV. |
| Predvajaj videoposnetek | Začni. |
| Zaustavitev videoposnetka | Ustavi. |
| Nadaljuj videoposnetek | Nadaljuj. |
| Preskoči videoposnetek naprej | Naslednji. |
| Preskočite videoposnetek nazaj | Prejšnji. |
| Preklop vhoda na zvok <i>Bluetooth</i> | Preklopite na <i>Bluetooth</i> . |
| Preklopite vhod na televizijski vhod HDMI | Preklopite na HDMI2. |

| STVARI, KI JIH LAHKO PREIZKUSITE | PRIMERI, KAJ JE TREBA POVEDATI. |
|--|--|
| Gledanje določenega omrežja | Oglejte si omrežje NFL. |
| Gledanje določene številke kanala | Oglejte si kanal 802. |
| Preskočite na naslednji kanal | Naslednji kanal. |
| Preskok nazaj na prejšnji kanal | Prejšnji kanal. |

DOSTOP DO POMOČNIKA GOOGLE

Zvočnik je združljiv z napravo s podporo Google Assistant, ki je povezana v omrežje. S pomočjo Googla lahko zvočnik upravljate samo z glasom.

Najprej izgovorite "Hej, Google", nato pa svojo zahtevo izgovorite v <ime zvočnika>. Poskusite na primer predvajati svojo najljubšo glasbo. Reci:

"Hej, Google, predvajaj seznam predvajanja Moja vadba."

OPOMBE:

- Glasovno upravljanje je privzeto onemogočeno. Če želite nastaviti glasovno upravljanje, v aplikaciji Bose Music omogočite vgrajeni Chromecast in nastavite glasovno oddajanje za Google. Naprava s podporo za pomočnika. Do teh možnosti lahko dostopate v meniju Nastavitve.
- Prepričajte se, da ste izgovorili ime zvočnika, ki ste ga dodelili v aplikaciji Bose Music. Če ima več zvočnikov enako ime, uporabite ime, dodeljeno v aplikaciji Google Assistant, ali pa spremenite ime v aplikaciji Bose Music.
- Pomočnik Google ni na voljo v vseh jezikih in državah.
- Če želite več informacij o tem, kaj lahko stori pomočnik Google, obiščite: <https://support.google.com/assistant>.

Zvočnik ima vgrajen Chromecast. Z vgrajenim Chromecastom lahko pretakate zvok iz podprtih aplikacij tako, da preprosto tapnete gumb Cast.

OPOMBE:

- Če želite uporabljati vgrajeni Chromecast, morate imeti povezavo Wi-Fi.
- Vgrajeni Chromecast je privzeto onemogočen. V aplikaciji Bose Music v meniju Nastavitve omogočite vgrajeni Chromecast.
- Podporo za nove aplikacije dodajamo redno.

Telefon je vaš daljinski upravljalnik

- V aplikacijah, ki jih že poznate in imate radi, preprosto tapnite gumb Cast. Niso potrebne nove prijave ali prenosi.
- S telefonom lahko iščete, predvajate, zaustavljate in povečujete glasnost od koder koli v domu.
- Med pretakanjem lahko telefon uporabljate za druge stvari - pomikate se po družabnih omrežjih, pošiljate sporočila in celo sprejemate klice.
- Uživajte v glasbi po vsej hiši, če uporabljate večpredstavnostno oddajanje z zvočniki, ki podpirajo Chromecast.

Neomejena zabava po vašem urniku

Izbirate lahko med milijoni skladb iz priljubljenih glasbenih storitev, kot so Pandora, Spotify in TuneIn.

Zvočnik lahko predvaja zvok AirPlay 2, ki omogoča hitro pretakanje zvoka iz naprave Apple v zvočnik ali več zvočnikov.

OPOMBE:

- Če želite uporabljati AirPlay 2, potrebujete napravo Apple z operacijskim sistemom iOS 14.1 ali novejšim.
- Naprava Apple in zvočnik morata biti povezana v isto omrežje Wi-Fi.
- Če želite več informacij o AirPlay, obiščite: <https://www.apple.com/airplay>

PRETAKANJE ZVOKA IZ NADZORNEGA CENTRA

1. V napravi Apple odprite Nadzorno središče.
2. Tapnite in pridržite zvočno kartico v zgornjem desnem kotu zaslona, nato pa tapnite ikono AirPlay.
3. Izberite zvočnik.

PRETAKANJE ZVOKA IZ APLIKACIJE

1. Odprite glasbeno aplikacijo (na primer Apple Music) in izberite skladbo, ki jo želite predvajati.
2. Tapnite ikono za AirPlay
3. Izberite zvočnik.

POVEZATI MOBILNO NAPRAVO

1. Na daljinskem upravljalniku pritisnite gumb *Bluetooth*.

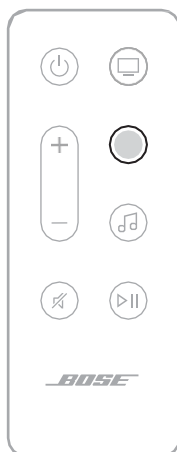

Svetlobna vrstica utripa modro.

2. V mobilni napravi vklopite funkcijo *Bluetooth*.

OPOMBA: Meni *Bluetooth* se običajno nahaja v meniju Nastavitve.

3. S seznama naprav izberite zvočnik.

OPOMBA: V aplikaciji Bose Music poiščite ime, ki ste ga vnesli za svoj zvočnik.

Če zvočniku niste dali imena, se prikaže privzeto ime.



Po vzpostavitvi povezave se zasliši zvočni signal, svetlobna vrstica pa zasveti v beli barvi in nato zbledi do črne. Ime zvočnika se prikaže na seznamu mobilnih naprav.

ODKLOPITE MOBILNO NAPRAVO.

Z aplikacijo Bose Music odklopite mobilno napravo.

NASVET: Uporabite lahko tudi nastavitve *Bluetooth* v mobilni napravi. Če onemogočite *Bluetooth*, odklopite vse druge naprave.

PONOVNA POVEZAVA MOBILNE NAPRAVE

Na daljinskem upravljalniku pritisnite gumb *Bluetooth*.

Zvočnik se poskuša povezati z nedavno povezanimi napravami.

OPOMBE:

- Prepričajte se, da je v mobilni napravi omogočen *Bluetooth*.
- Naprava mora biti v oddaljenosti 9 m (30 čevljev) in mora biti vklopljena.

PRIKLJUČITE DODATNO MOBILNO NAPRAVO

Na seznam naprav zvočnika lahko shranite do osem naprav.

OPOMBA: Naenkrat lahko predvajate zvok samo iz ene naprave.

1. Na daljinskem upravljalniku pritisnite in držite tipko za bluetooth, dokler svetlobna vrstica ne začne utripati modro.
2. V mobilni napravi na seznamu naprav izberite zvočnik.

OPOMBA: Prepričajte se, da je v mobilni napravi omogočena funkcija *Bluetooth*.

IZBRIŠITE SEZNAM NAPRAV ZVOČNIKA

1. Na daljinskem upravljalniku pritisnite in držite tipko za Bluetooth 10 sekund, dokler svetlobna vrstica dvakrat ne pulzira belo in nato zbledi v črno. Svetlobna vrstica utripa modro.
2. Izbrišite zvočnik s seznama za seznanjanje *Bluetooth* v napravi. Vse naprave so izbrisane s seznama za seznanjanje in zvočnik je pripravljen za povezovanje z novimi mobilnimi napravami (glejte stran 34).

Svetlobna vrstica LED na sprednji strani zvočnika prikazuje stanje zvočnika.

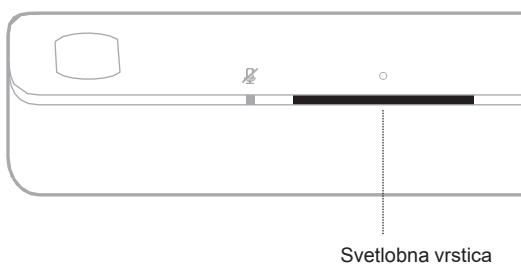

OPOMBA: Svetlobna vrstica prikazuje eno stanje izbranega vira naenkrat.

STANJE WI-FI

Prikazuje stanje povezave Wi-Fi zvočnika.

| DEJAVNOST SVETLOBNE VRSTICE | STANJE SISTEMA |
|---|------------------------------|
| Utripajoča bela | Povezovanje z omrežjem Wi-Fi |
| Celotna bela barva, ki nato zbledi do črne. | Povezanost z omrežjem Wi-Fi |









STANJE BLUETOOTH

Prikazuje stanje povezave *Bluetooth* mobilnih naprav.

| DEJAVNOST SVETLOBNE VRSTICE | STANJE SISTEMA |
|--|---|
| Utripajoča modra | Priljubljen za povezavo z mobilno napravo |
| Utripajoča bela | Povezovanje z mobilno napravo |
| Trdno bela, nato pa se spremeni v črno | Povezava z mobilno napravo |
| Bela svetloba dvakrat utripa in nato zbledi. | Brisanje seznama naprav |

STANJE AMAZON ALEXA

Prikazuje stanje Amazon Alexa.

| DEJAVNOST SVETLOBNE VRSTICE | STANJE SISTEMA |
|---|---|
| Izklopljeno  | Amazon Alexa je v mirovanju |
| Bela svetloba zdrsne na sredino in nato zažari  | Amazon Alexa posluša |
| Bela svetloba zdrsne na stran  | Amazon Alexa razmišlja |
| Pulzirajoča bela (polna)  | Amazon Alexa govori |
| Pulzirajoča rumena barva  | Obvestilo iz Amazon Alexa |
| Enotna bela, nato bela svetloba zdrsne na stran.  | Opozorilo Amazon Alexa |
| Pulzirajoča zelena  | Sprejemanje ali vzpostavljanje klica |
| Trdno zelena barva  | Povezan s klicem OPOMBA: Ko je klic če ga odklopite, se svetlobna vrstica spremeni v črno. |
| Trdno vijolična barva, ki nato zbledi do črne  | Omogočena je funkcija Ne moti OPOMBA: Če je omogočena funkcija Ne Motiti, se svetlobna vrstica ob vsakem poskusu interakcije z Alexo obarva vijolično |

Lučka za izklop mikrofona

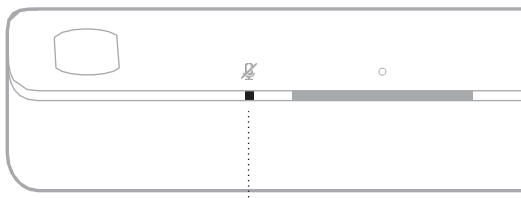

Lučka za mikrofona

SVETLOBNI SIGNALI





STANJE SISTEMA

Enotna rdeča barva

Mikrofon je izklopljen







STANJE PREDVAJANJA MEDIJEV IN GLASNOSTI

Prikazuje stanje zvočnega traku pri nadzoru predvajanja medijev in glasnosti.

| DEJAVNOST SVETLOBNE VRSTICE | STANJE SISTEMA |
|---|---|
| Dve osrednji luči svetijo belo |  Prekinitev |
| Desni konec svetlobne vrstice utripa belo |  Povečanje glasnosti |
| Levi konec svetlobne vrstice utripa belo |  Zmanjšanje glasnosti |
| Levi konec svetlobne vrstice sveti belo |  Izklopite glasnost |

STANJE POSODOBITVE IN NAPAKE

Prikazuje stanje posodobitev programske opreme in opozoril o napakah.

| DEJAVNOST SVETLOBNE VRSTICE | STANJE SISTEMA |
|--|--|
| Trdna jantarna barva  | Nastavitev Wi-Fi v teku |
| Bela svetloba drsi od desne proti levi  | Prenos posodobitve |
| Bela svetloba drsi od leve proti desni  | Posodabljanje soundbara |
| 4-krat pulzira v oranžni barvi  | Napaka vira - oglejte si aplikacijo Bose Music |
| 4-krat pulzira rdeče  | Zahteva je začasno nedostopna - poskusite pozneje |
| Enotna rdeča barva  | Napaka - obrnite se na službo za pomoč uporabnikom družbe Bose |

ONEMOGOČANJE/IZKLJUČEVANJE FUNKCIJE WI-FI

Na daljinskem upravljalniku pritisnite in držite gumb za izklop zvoka in gumb Bluetooth, dokler svetlobna vrstica dvakrat ne utripa belo, nato pa se spremeni v črno.

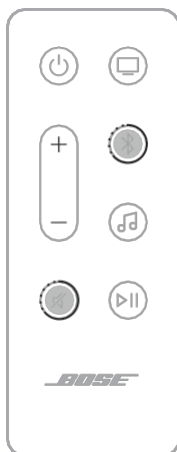

PRIKLJUČITEV DODATNE OPREME (NEOBVEZNO)

Na soundbar lahko priključite katerega koli od teh dodatkov.

- **Bose Bass Module 700:** <https://www.lorexcenter.si/izdelki/bose/zvocniki/dodatki/bas-modul-700-za-soundbar-700-900/>
- **Bose Bass Module 500:** <https://www.lorexcenter.si/izdelki/bose/zvocniki/dodatki/bas-modul-500-za-soundbar-300-500-700-900/>
- **Bose prostorski zvočniki 700** <https://www.lorexcenter.si/izdelki/bose/zvocniki/dodatki/bose-surround-zvocniki-700-700-v-crni-barvi/>
- **Zvočniki Bose Surround:** <https://www.lorexcenter.si/izdelki/bose/zvocniki/dodatki/bose-surround-zvocniki-za-soundbar-500700/>

POVEZOVANJE ZVOČNIKA *BLUETOOTH* BOSE SOUNDLINK ALI SLUŠALK BOSE S TEHNOLOGIJO SIMPLESYNC

S tehnologijo Bose SimpleSync lahko z zvočnikom povežete določene zvočnike *Bluetooth* Bose SoundLink ali slušalke Bose in tako na nov način poslušate glasbo in filme.

Prednosti

- **Osebna izkušnja poslušanja televizije:** Poslušajte televizijo, ne da bi motili druge, če na zvočnik priključite slušalke Bose. Z neodvisnimi gumbi za uravnavanje glasnosti na vsakem izdelku lahko zvočnik znižate ali utišate, medtem ko so vaše slušalke glasne, kolikor želite.
- **Še ena soba z zvokom:** S povezavo zvočnika Bose SoundLink *Bluetooth* z zvočnikom soundbar poslušajte isto skladbo v dveh različnih sobah hkrati.
OPOMBA: Tehnologija SimpleSync ima doseg *Bluetooth* do 9 m (30 ft). Stene in gradbeni materiali lahko ovirajo sprejem.

Združljivi izdelki

Na zvočnik lahko priključite večino zvočnikov *Bluetooth* Bose SoundLink in slušalke Bose.

Priključeni združljivi izdelki vključujejo:

- Zvočnik *Bluetooth* Bose SoundLink Revolve+
- Zvočnik *Bluetooth* Bose SoundLink Mini
- Zvočnik *Bluetooth* Bose SoundLink Micro
- Zvočnik *Bluetooth* Bose SoundLink Flex
- Slušalke s funkcijo odpravljanja šumov Bose 700
- Brežžične slušalke Bose QuietComfort 35
- Slušalke Bose QuietComfort 45

Redno dodajamo nove izdelke. Za popoln seznam in več informacij obiščite: support.Bose.com/Groups

Povežite se z aplikacijo Bose Music

Če želite zvočnik *Bluetooth* Bose SoundLink ali slušalke Bose povezati s soundbarom, uporabite aplikacijo Bose Music. Za več informacij obiščite: support.Bose.com/UltraSBGrouping

OPOMBE:

- Prepričajte se, da je izdelek, ki ga povezujete, vklopljen, da je v oddaljenosti 9 m od zvočnika in da je pripravljen za povezavo z drugo napravo. Za več informacij glejte priročnik lastnika izdelka.
- Na soundbar lahko naenkrat priključite samo en izdelek.

PONOVNO PRIKLJUČITE ZVOČNIK BOSE SOUNDLINK BLUETOOTH ALI SLUŠALKE BOSE

Vklopite zvočnik *Bluetooth* Bose SoundLink ali slušalke Bose. Zvočnik ali slušalke se poskušajo povezati z zadnjo povezano *Bluetooth* napravo, vključno s soundbarom.

OPOMBE:

- Zvočnik mora biti v dosegu (30 čevljev ali 9 m) in vklopljen.
- Če se zvočnik ne poveže, glejte "Zvočnik Soundbar se ne poveže s predhodno povezanim zvočnikom Bose SoundLink *Bluetooth*" na strani 52.
- Če se slušalke ne povežejo, glejte "Soundbar se ne poveže s predhodno povezanimi slušalkami Bose" na strani 52.

POSODOBITEV ZVOČNIKA

Zvočnik se samodejno posodobi, ko je povezana z aplikacijo Bose Music in omrežjem Wi-Fi.

ZAMENJAJTE BATERIJO DALJINSKEGA UPRAVLJALNIKA

Ne zaužijte baterije, nevarnost kemičnih opeklin. Daljinski upravljalnik, ki je priložen temu izdelku, vsebuje baterijo gumbno baterijo. Če zaužijete gumbno baterijo, lahko že v 2 urah povzroči hude notranje opekline, ki lahko vodijo v smrt. Nove in uporabljene baterije hranite stran od otrok. Če se predal za baterije ne zapre varno, daljinski upravljalnik prenehajte uporabljati in ga hranite stran od otrok. Če menite, da ste baterije morda pogoltnili ali jih namestili v katerikoli del telesa, takoj poiščite zdravniško pomoč. Da bi se izognili nevarnosti eksplozije, požara ali kemične opekline, bodite previdni pri zamenjavi baterije in jo zamenjajte samo z agencijsko odobreno (npr. UL) 3-voltno litijevo baterijo CR2032 ali DL2032. Izrabljene baterije ustrezno in takoj odstranite. Ne polnite, ne razstavljajte, ne segrevajte nad 100 °C (212° F) in ne sežigajte.

1. S kovancem obrnite pokrov predala za baterije v levo (v nasprotni smeri urinega kazalca) in ga odstranite.

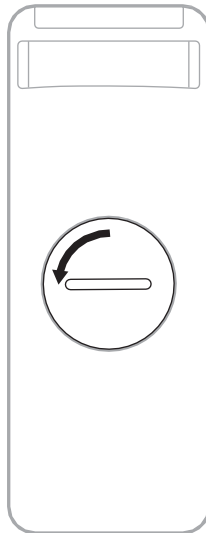

2. Novo baterijo vstavite z ravno stranjo navzgor, tako da je simbol + obrnjen navzgor.

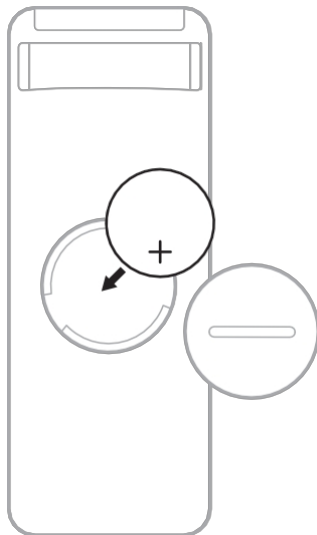

OPOMBA: Uporabljajte samo 3-voltno litijevo baterijo CR2032 ali DL2032, ki jo je odobrila agencija (npr. UL).

3. Ponovno namestite pokrov in ga obrnite v desno (v smeri urinega kazalca), da se zaskoči. Pokrov je popolnoma zaprt, ko je reža navpična.

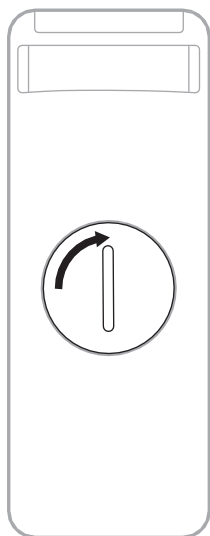

ČIŠČENJE ZVOČNIKA

Zunanje površine zvočnika obrišite z mehko in suho krpo.

OPOMBA: Med postopkom čiščenja se lahko mikrofoni nenamerno izklopi. Za vklop in izklop mikrofona uporabite gumb za vklop mikrofona na vrhu zvočnika.

OPOZORILA:

- NE dovolite, da bi se tekočine razlile na zvočnik ali v katero koli odprtino.
- NE pihajte zraka v navzgor usmerjene zvočnike ali soundbar
- Za čiščenje zvočnikov NE uporabljajte sesalnika.
- NE uporabljajte razpršilcev v bližini zvočnikov.
- NE uporabljajte nobenih topil, kemikalij ali čistil, ki vsebujejo alkohol, amoniak ali abrazivna sredstva.
- NE dovolite, da bi predmeti padli v katero koli odprtino.

NADOMESTNI DELI IN DODATKI

Nadomestne dele in dodatno opremo lahko naročite prek storitve za stranke družbe Bose. Obiščite: <https://www.lorexcenter.si/>

OMEJENA GARANCIJA

Za zvočnik velja omejena garancija. Podrobnosti o omejeni garanciji najdete na našem spletnem mestu worldwide.Bose.com/Warranty.

Za registracijo izdelka obiščite worldwide.Bose.com/ProductRegistration in preberite navodila. Če izdelka ne registrirate, to ne vpliva na vaše pravice iz omejene garancije.

NAJPREJ POSKUSITE TE REŠITVE

Če se pojavijo težave z zvočnikom:

- Prepričajte se, da je zvočnik priključen na vtičnico z izmeničnim tokom (električno omrežje).
- Zavarujte vse kable.
- Preverite stanje zvočnika (glejte stran 36).
- Prenesite aplikacijo Bose Music in zaženite razpoložljive posodobitve programske opreme.
- Zvočnik postavite v skladu s smernicami za postavitvev (glejte stran 14).
- Za pravilno delovanje zvočnik premaknite v priporočeno območje mobilne naprave.
- Prepričajte se, da je soundbar vsaj 0,3 do 0,9 m stran od brezžične opreme.
- Preverite, ali so vse dostopne točke Wi-Fi oddaljene do 2,4 - 3,0 m od zvočnika soundbar, izbirnega bas modula in izbirnih prostorskih zvočnikov.

DRUGE REŠITVE

Če težave niste mogli odpraviti, si v spodnji preglednici oglejte težave in rešitve pogostih težav. Do člankov o odpravljanju težav, videoposnetkov in drugih virov lahko dostopate tudi na: support.Bose.com/UltraSB

Če težave ne morete rešiti, se obrnite na službo za pomoč uporabnikom

družbe Bose. Obiščite: worldwide.Bose.com/contact

| TEŽAVA | REŠITEV |
|---|---|
| Televizor nima vhoda HDMI eARC | Uporabite vhod HDMI ARC televizorja. Če televizor nima priključka HDMI ARC, zvočno napravo s televizorjem povežite z optičnim kablom. |
| Brez HDMI eARC, HDMI ARC ali optični priključek na televizorju | Če je televizor povezan s kablenskimi ali satelitskimi sprejemnikom, povežite kabl HDMI iz zvočnika s kablenskim ali satelitskim sprejemnikom. Televizor povežite z avdio pretvornikom in ločenim avdio kablom, na primer koaksialnim, 3,5 mm ali analognim avdio kablom (ni priložen). Vrsta pretvornika in kabla, ki ju potrebujete, je odvisna od izhodnih avdio priključkov, ki so na voljo v televizorju. |
| Soundbar se ne vklopi | Napajalni kabl priključite v drugo vtičnico za izmenični tok (omrežje). Z daljinskim upravljalnikom vklopite zvočnik (glejte stran 20). Odklopite napajalne kable za zvočnik in izbirni nizkotonski modul ali prostorske zvočnike, počakajte 30 sekund in jih trdno priključite v vtičnico z izmeničnim tokom (omrežje). |

| TEŽAVA | REŠITEV |
|---|--|
| Soundbar se ne izklopi | Zvočnik je morda v omrežnem načinu pripravljenosti. Na daljinskem upravljalniku pritisnite gumb za vklop, da prebudite zvočnik. Ponovno pritisnite gumb, da zvočnik izklopite. |
| Zvok se ne predvaja v Dolby Atmos | <p>Prepričajte se, da je zvočnik priključen na vrata HDMI eARC ali ARC televizorja.</p> <p>Preverite zaslon aplikacije Bose Music Now Playing in se prepričajte, zvok se pretaka v formatu Dolby Atmos. Če se zvok ne prenaša v Dolby Atmos, preverite, ali napredne nastavitve zvoka v televizorju omogočajo prenos zvoka Dolby Atmos v zvočnik. Oglejte si priročnik televizorja.</p> <p>Preverite, ali je vsebina na voljo v tehnologiji Dolby Atmos.</p> <p>Preverite, ali pretočna ali kabelska storitev podpira uporabo Dolby Atmos.</p> |
| Daljinski upravljalnik je nedosleden ali ne deluje | <p>Zamenjajte baterijo (glejte stran 43).</p> <p>Prepričajte se, da je daljinski upravljalnik v območju delovanja (20 čevljev ali 6 m) zvočnika.</p> <p>Prepričajte se, da med daljinskim upravljalnikom in zvočnikom ni ovir.</p> |
| Aplikacija Bose Music ne deluje v mobilni napravi | <p>Prepričajte se, da je vaša mobilna naprava združljiva z aplikacijo Bose Music in izpolnjuje minimalne sistemske zahteve. Več informacij najdete v trgovini z aplikacijami v mobilni napravi.</p> <p>Odstranite aplikacijo Bose Music v mobilni napravi in jo nato znova namestite (glejte stran 17).</p> |
| Soundbar ni viden, če ga želite dodati v drug račun Bose | <p>V aplikaciji Bose Music preverite, ali je v zvočniku omogočena souporaba.</p> <p>Prepričajte se, da sta zvočnik in mobilna naprava povezana v isto omrežje Wi-Fi.</p> |
| Soundbar in vir se ne vklopita/izklopita hkrati | Za vklop/izklop vira pritisnite gumb za vklop. |

TEŽAVA**REŠITEV**

Prekinjen zvok ali brez zvoka

Prepričajte se, da je kabel HDMI zvočnika vstavljen v vhod televizorja z oznako **HDMI eARC** (Enhanced Audio Return Channel) in ne v standardni vhod HDMI. Če televizor nima vhoda HDMI eARC, se povežite v HDMI ARC. Če televizor nima ARC, se z zvočnikom povežite z optičnim kablom (glejte stran 56).

Če je zvočnik priključen na HDMI eARC (ali ARC) televizorja, preverite, ali je v sistemskem meniju televizorja omogočena funkcija **Consumer Electronics Control (CEC)**. Vaš televizor lahko CEC poimenuje z drugim imenom. Oglejte si priročnik televizorja.

Če je soundbar povezan z optičnim priključkom televizorja, se prepričajte, da je optični kabel vstavljen v priključek televizorja z oznako **Output** ali **OUT in** ne Input ali IN.

Odklopite napajalne kable za zvočnik in izbirni nizkotonski modul ali prostorske zvočnike, počakajte 30 sekund in jih trdno priključite v vtičnico z izmeničnim tokom (omrežje).

V aplikaciji Bose Music prilagodite nastavev Advanced CEC. Do te možnosti lahko dostopate v meniju Nastavitve. Za več informacij obiščite: support.Bose.com/UltraSB_CEC

Povečajte glasnost na zvočniku (glejte stran 23) ali v mobilni napravi.

Če levi konec svetlobne vrstice sveti belo, je zvočnik utišan. Pritisnite gumb za izklop zvoka, da zvočnik izklopite.

Prepričajte se, da vaša mobilna naprava ni utišana.

Prepričajte se, da uporabljate združljivo mobilno napravo *Bluetooth*. Ponovno zaženite mobilno napravo.

Ponovno zaženite vir zvoka.

Preklopite na drug vir (glejte stran 22).

Predvajanje zvoka iz druge aplikacije ali glasbene storitve. Če zvok prihaja iz vira Wi-Fi, ponastavite usmerjevalnik.

Ponovno zaženite televizor.

Preverite nastavitve zvoka televizorja. Oglejte si priročnik televizorja. Posodobite programsko opremo televizorja.

Odklopite kabel HDMI iz vhoda HDMI eARC (ali ARC) televizorja in ga ponovno priključite.

Soundbar se ne poveže z basovskim modulom ali prostorskimi zvočniki

Za odpravljanje težav glejte priročnik bas modula ali prostorskih zvočnikov (glejte stran 41).
Prepričajte se, da so basovski modul ali prostorski zvočniki združljivi s soundbarom (glejte stran 41).
Izvalcite napajalne kable za soundbar in izbirni nizkotonski modul ali prostorske zvočnike, počakajte 30 sekund in jih trdno priključite v vtičnico za izmenični tok (električno omrežje).

| TEŽAVA | REŠITEV |
|---|---|
| <p>Ni zvoka iz basovskega modula ali prostorskih zvočnikov</p> | <p>Prepričajte se, da so basovski modul ali prostorski zvočniki združljivi s soundbarom (glejte stran 41).</p> <p>Prepričajte se, da je programska oprema v aplikaciji Bose Music posodobljena. Z aplikacijo Bose Music prilagodite raven nizkih tonov (glejte stran 24). Preklopite na drug vir (glejte stran 22).</p> |
| <p>Zvok prihaja iz zvočnika televizorja</p> | <p>Izklopite zvočnike televizorja. Oglejte si navodila za uporabo televizorja.</p> <p>Prepričajte se, da je kabel HDMI zvočnika vstavljen v vhod televizorja z oznako HDMI eARC (Enhanced Audio Return Channel) in ne v standardni vhod HDMI. Če televizor nima vhoda HDMI eARC, se povežite v HDMI ARC. Če televizor nima priključka ARC, se z zvočnikom povežite z optičnim kablom (glejte stran 56).</p> <p>Odklopite kabel HDMI iz vhoda HDMI eARC (ali ARC) televizorja in ga ponovno priključite.</p> <p>Izvlecite napajalne kable za soundbar in izbirni nizkotonski modul ali prostorske zvočnike, počakajte 30 sekund in jih trdno priključite v vtičnico zaizmenični tok (električno omrežje).</p> <p>Zmanjšajte glasnost televizorja na najnižjo vrednost.</p> <p>Če je zvočnik priključen na vrata HDMI eARC (ali ARC) televizorja, preverite, ali je v sistemskem meniju televizorja omogočena funkcija Consumer Electronics Control (CEC). Vaš televizor lahko CEC poimenuje z drugim imenom. Oglejte si priročnik lastnika televizorja.</p> <p>V aplikaciji Bose Music prilagodite nastavitev Advanced CEC. Do te možnosti lahko dostopate v meniju Nastavitve. Za več informacij obiščite: support.bose.com/UltraSB_CEC</p> |
| <p>Slab ali popačen zvok</p> | <p>Preizkusite različne vire, če so na voljo.</p> <p>Prepričajte se, da lahko televizor oddaja prostorski zvok. Oglejte si priročnik televizorja.</p> <p>Če se zvok predvaja iz druge naprave, zmanjšajte glasnost te naprave.</p> <p>Z aplikacijo Bose Music prilagodite raven nizkih tonov (glejte stran 24). Vključite zvočnike televizorja. Oglejte si navodila za uporabo televizorja. Preverite zvok (glejte stran 57).</p> <p>Zaženite kalibracijo zvoka ADAPTiQ (glejte stran 19).</p> |

| TEŽAVA | REŠITEV |
|--|---|
| <p>Soundbar ne predvaja zvoka iz pravilnega vira ali z zamikom izbere napáčen vir</p> | <p>Preverite nastavitve Advanced CEC v aplikaciji Bose Music. Do te moŹnosti lahko dostopate v meniju Nastavitve. Za veĉ informacij obiŹcite: support.Bose.com/UltraSB_CEC</p> <p>Onemogoĉite CEC v viru. Oglejte si priroĉnik vira.</p> |
| <p>Soundbar se ne poveŹe z OmreŹje Wi-Fi</p> | <p>V aplikaciji Bose Music izberite pravilno ime omreŹja in vnesite omreŹno geslo (odvisno od velikosti ĉrk).</p> <p>Prepriĉajte se, da sta zvoĉnik in mobilna naprava povezana v isto omreŹje Wi-Fi.</p> <p>Ĉe so se podatki o omreŹju spremenili, glejte stran 18. V mobilni napravi, ki jo uporabljate za nastavitve, omogoĉite Wi-Fi. Zaprite druge odprte aplikacije v mobilni napravi.</p> <p>Ponovno zaŹenite mobilno napravo in usmerjevalnik.</p> <p>Ĉe vaŹ usmerjevalnik podpira pasova 2,4 GHz in 5G Hz, se prepriĉajte, da sta naprava (mobilni telefon ali raĉunalnik) in zvoĉnik povezana z istim pasom.</p> <p>OPOMBA: Vsakemu pasu dajte edinstveno ime, da se prepriĉate, da se povezujete s pravim pasom.</p> <p>Ponastavite usmerjevalnik.</p> <p>Izvlomite napajalne kable za soundbar in izbirni nizkotonski modul ali prostorske zvoĉnike, poĉakajte 30 sekund in jih trdno prikljuĉite v vtiĉnico za izmenični tok (elektriĉno omreŹje). Odstranite aplikacijo Bose Music v mobilni napravi, jo ponovno nameŹtite in znova zaŹenite nastavitve.</p> <p>Ĉe se povezujete z drugim omreŹjem in vas aplikacija ne pozove k nastavitvi, pojdite na glavni zaslon in dodajte soundbar.</p> |
| <p>Soundbar se ne poveŹe z napravo Bluetooth</p> | <p>V mobilni napravi izklopite in nato vklopite funkcijo <i>Bluetooth</i>. Zvoĉnik izbriŹite s seznama <i>Bluetooth</i>. Ponovno vzpostavite povezavo (glejte stran 34).</p> <p>Prikljuĉite drugo mobilno napravo (glejte stran 34).</p> <p>Prepriĉajte se, da uporabljate zdruŹljivo mobilno napravo <i>Bluetooth</i>. ObiŹcite: support.Bose.com/UltraSB_BT</p> <p>Soundbar izbriŹite s seznama mobilnih naprav <i>Bluetooth</i>. Ponovno vzpostavite povezavo (glejte stran 34).</p> <p>Poĉistite seznam naprav soundbara (glejte stran 35). Ponovno vzpostavite povezavo (glejte stran 34).</p> |

| TEŽAVA | REŠITEV |
|--|---|
| Soundbar ne prenaša zvoka prek storitve AirPlay | <p>Prepričajte se, da je zvočnik vklopljen in v dosegu (glejte stran 21).</p> <p>Prepričajte se, da sta naprava Apple in zvočnik povezani v isto omrežje Wi-Fi.</p> <p>Posodobite svojo napravo Apple.</p> <p>Prepričajte se, da je zvočnik posodobljen (glejte stran 43).</p> <p>Če v aplikaciji za pretakanje glasbe ne najdete ikone AirPlay A, pretakajte zvok iz nadzornega središča.</p> <p>Za dodatno podporo obiščite: https://www.apple.com/airplay</p> |
| Alexa se ne odziva | <p>Prepričajte se, da lučka Microphone ne sveti rdeče. Če želite vklopiti mikrofona, glejte stran 26.</p> <p>Prepričajte se, da je bila Alexa nastavljena z aplikacijo Bose Music (glejte stran 25).</p> <p>OPOMBA: Soundbar mora biti nastavljen in povezan z omrežjem Wi-Fi prek aplikacije Bose Music.</p> <p>Mobilno napravo povežite z omrežjem Wi-Fi.</p> <p>Prepričajte se, da ste v državi, kjer je na voljo Amazon Alexa.</p> <p>Prepričajte se, da uporabljate najnovejšo različico aplikacije Alexa.</p> <p>Prepričajte se, da je vaša mobilna naprava združljiva.</p> <p>Preverite, če je ključna beseda aktivirana (glejte stran 25).</p> <p>Z aplikacijo Bose Music odstranite Alexo iz zvočnika. Ponovno dodajte Alexo.</p> <p>Poskrbite, da izgovorite ime, ki ste ga dodelili v aplikaciji Bose Music. Če ima več zvočnikov enako ime, uporabite ime, dodeljeno v aplikaciji Alexa, ali spremenite ime v aplikaciji Bose Music.</p> <p>Če uporabljate storitev Bose Voice4Video:</p> <ul style="list-style-type: none"> • Prepričajte se, da med soundbarom, televizorjem in/ali kablenskim ali satelitskim sprejemnikom ni ovir. • Prepričajte se, da je soundbar priključen s kablom HDMI (glejte stran 55). • Prepričajte se, da ste to funkcijo nastavili z aplikacijo Bose Music in priključili televizor in/ali kablenski ali satelitski sprejemnik. • Prepričajte se, da ste vnesli pošto številko in ponudnika storitev za kablenski/satelitski sprejemnik. <p>Alexa morda ne bo podprla vaše zahteve. Nove funkcije se dodajajo redno.</p> <p>Za dodatno podporo obiščite: https://www.amazon.com/usealexa</p> |

| TEŽAVA | REŠITEV |
|---|--|
| <p>Google Assistant ne more upravljati zvočnika</p> | <p>Prepričajte se, da je v omrežje povezana naprava, ki podpira storitev Google Assistant (glejte stran 31).</p> <p>Prepričajte se, da je v aplikaciji Bose Music omogočena možnost Chromecast built-in (glejte stran 31).</p> <p>Mobilno napravo povežite z omrežjem Wi-Fi.</p> <p>Prepričajte se, da ste v državi, v kateri je na voljo Google Assistant.</p> <p>Prepričajte se, da uporabljate najnovejšo različico aplikacije Google Assistant.</p> <p>Prepričajte se, da je vaša mobilna naprava združljiva.</p> <p>Za dodatno podporo obiščite: https://support.google.com/assistant</p> |
| <p>Soundbar se ne poveže z zvočnikom Bluetooth Bose SoundLink ali slušalkami Bose</p> | <p>Prepričajte se, da je BT zvočnik ali slušalke vklopljene, da je zvočnik ali slušalke v oddaljenosti do 9 m (30 čevljev) od soundbara in da je pripravljen za povezavo z drugo napravo. Za več informacij glejte priročnik lastnika izdelka.</p> |
| <p>Soundbar se ne poveže s predhodno povezanim zvočnikom Bluetooth Bose SoundLink</p> | <p>Prepričajte se, da so v aplikaciji Bose Music v zvočniku omogočeni glasovni pozivi (glejte stran 17). Do te možnosti lahko dostopate v meniju Nastavitve.</p> <p>Na zvočniku z gumbi za upravljanje izdelka preletite seznam naprav izdelka, dokler ne zaslišite imena za soundbar. Navodila za posamezne izdelke najdete v priročniku zvočnika.</p> |
| <p>Soundbar se ne poveže s predhodno povezanimi slušalkami Bose</p> | <p>Povežite se z aplikacijo Bose Music (glejte stran 17).</p> |
| <p>Slaba kakovost zvoka iz povezanega zvočnika Bluetooth Bose SoundLink ali slušalk Bose</p> | <p>Če usmerjevalnik podpira tako 2,4 GHz kot 5 GHz pasove in je zvočnik priključen na 2,4 GHz frekvenco, se povežite na 5 GHz frekvenco.</p> <p>Vsi zvočniki Bose SoundLink <i>Bluetooth</i> ne morejo predvajati zvoka v popolni sinhronizaciji, ko so povezani s soundbarom. Če želite preveriti, ali je vaš izdelek združljiv, obiščite: support.Bose.com/Groups</p> <p>Prepričajte se, da je v aplikaciji Bose Music omogočena možnost Sync with Group (glejte stran 17). Do te možnosti lahko dostopate v meniju Settings (Nastavitve).</p> <p>Namestite vse razpoložljive posodobitve programske opreme za zvočnik ali slušalke. Če želite preveriti posodobitve, odprite ustrezno aplikacijo Bose za svoj izdelek v mobilni napravi ali obišči te spletno stran btu.Bose.com v računalniku.</p> |

OBNOVITEV SOUNDBARA

Obnovitev tovarniških nastavitvev izbriše vse nastavitve vira, glasnosti, omrežja in kalibracije zvoka ADAPTiQ v zvočniku ter ga vrne v stanje, v katerem je bil s privzetimi nastavitvami.

1. V aplikaciji Bose Music odstranite zvočnik iz računa Bose.
2. Na daljinskem upravljalniku pritisnite in pridržite gumb za zmanjšanje glasnosti in gumb za predvajanje/zaustavitev za 5 sekund, dokler svetlobna vrstica dvakrat ne utripa belo in nato postane črna.



Zvočnik se znova zažene. Ko je ponastavitev končana, svetlobna vrstica zasveti v oranžni barvi.

3. Obnovitev omrežnih in zvočnih nastavitvev zvočnika:
 - a. V mobilni napravi zaženite aplikacijo Bose Music in zvočnik dodajte v omrežje (glejte "Dodajanje zvočne plošče v obstoječi račun" na strani 18).
 - b. Z aplikacijo Bose Music zaženite kalibracijo zvoka ADAPTiQ (glejte stran 19).

MOŽNOSTI POVEZAVE

Zvočnik povežite s televizorjem z eno od naslednjih možnosti povezave:

- **Možnost 1 (prednostna):** HDMI eARC (izboljšani povratni zvočni kanal) ali ARC
- **Možnost 2:** Optični

OPOMBE:

- Če želite zagotoviti doživetje prostorskega zvoka Dolby Atmos, povežite zvočnik z vhodom HDMI eARC ali ARC na televizorju (glejte stran 55). Če televizor nima eARC ali ARC, lahko optični kabel priključite na optični priključek in tako prejmete prostoren in realističen zvok (glejte stran 56).
- Če želite z daljinskim upravljalnikom televizorja upravljati funkcije napajanja, glasnosti in izklopa zvočnika, mora biti zvočnik priključen na vrata HDMI eARC ali ARC na televizorju.

1. Na zadnji strani televizorja poiščite vhod **HDMI IN** in vhod **Audio OUT** (optični).

OPOMBA: Vaši televizijski priključki morda ne bodo prikazani tako, kot je prikazano na sliki.

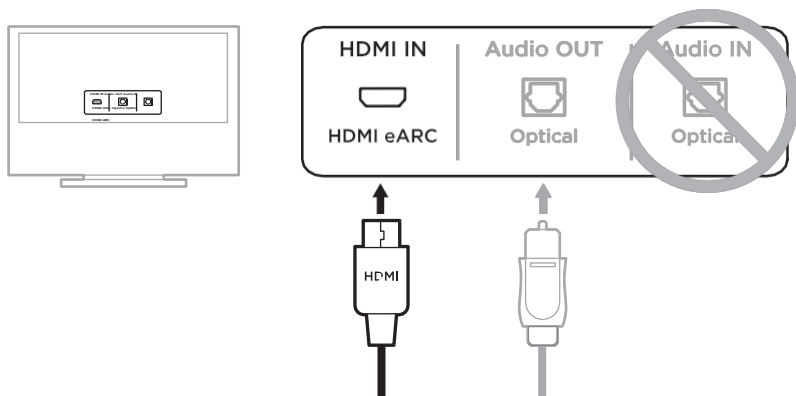

Možnost 1 (prednostna)
HDMI eARC (ali ARC): Za to povezavo uporabite kabel HDMI.

Možnost 2 Optični: Če televizor nima priključka HDMI eARC (ali ARC), za to povezavo uporabite optični kabel.

2. Izberite zvočni kabel.

POVEZOVANJE ZVOČNIKA S TELEVIZORJEM

Ko izberete zvočni kabel, soundbar povežite s televizorjem.

Možnost 1 (prednostna): HDMI eARC ali ARC

1. En konec kabla HDMI vstavite v vhod **HDMI eARC** ali **ARC** televizorja.
2. Drugi konec kabla vstavite v vhod **HDMI (eARC)** na zvočniku.

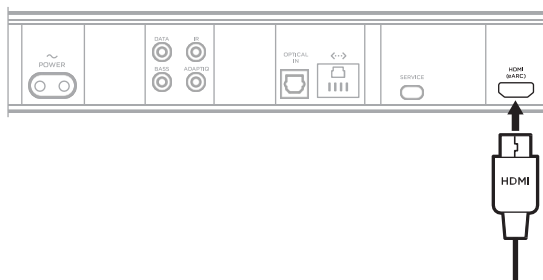

Možnost 2: Optična povezava

Če televizor nima priključka HDMI eARC (ali ARC), soundbar s televizorjem povežite z optičnim kablom.

1. Z obeh koncev optičnega kabla odstranite zaščitni pokrovček.



OPOZORILO: Če vstavite vtič s pritrjenim pokrovčkom, lahko poškodujete vtič in/ali vhod.

2. En konec optičnega kabla vstavite v vhod **Optical OUT** televizorja.

POZOR: Če vtič vstavite v napačni smeri, lahko poškodujete vtič in/ali vhod.

3. Držite vtič na drugem koncu optičnega kabla.
4. Vtič poravnajte z vhodom **OPTICAL IN** zvočnika in ga previdno vstavite.

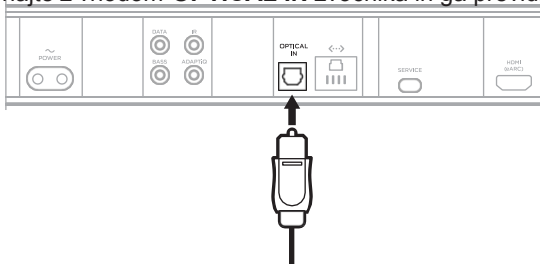

5. Vtič močno potisnite v priključek, dokler ne zaslišite ali začutite klika.



PREVERJANJE ZVOKA

1. Televizor vklopite z daljinskim upravljalnikom televizorja.
2. V meniju televizorja v razdelku z zvokom vklopite zvočnike televizorja.

OPOMBA: Za več informacij glejte navodila za uporabo televizorja.

3. Če uporabljate kabelski/satelitski sprejemnik ali drug sekundarni vir:
 - a. Vklopite ta vir.
 - b. Izberite ustrezen televizijski vhod.
4. Vklopite zvočnik (glejte stran 21).
Slišite zvok, ki prihaja iz soundbara.

5. Na daljinskem upravljalniku soundbara pritisnite gumb Izklop zvoka .
Iz zvočnikov televizorja ali soundbara ne slišite zvoka.

OPOMBA: Če iz televizorja slišite zvok, potem ko je soundbar utišan, glejte "Zvok prihaja iz zvočnika televizorja" na strani 49.



884437-0010